

## Особенности

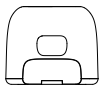

Основной корпус

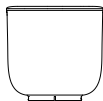

Воронка для корма



Миска



Чаша из нержавеющей стали



Адаптер питания



Влагопоглотитель



Руководство

Влагопоглотитель

Верхняя крышка

Воронка для корма

Корпус

Чаша из нержавеющей стали

Миска для корма

Механизм подачи корма

Рабочее колесо

Отверстие для подачи корма

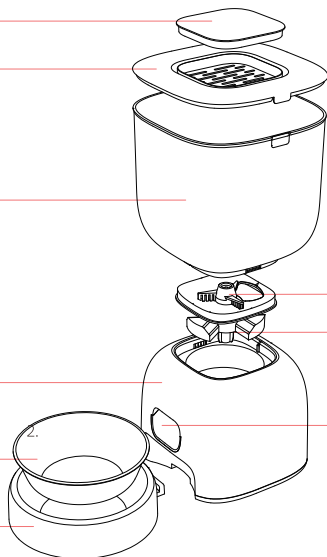

## Установка и сборка кормушки

### Откройте защелку

Извлеките воронку для корма и установите ее, совместив с пазом на основании.

### Поместите влагопоглотитель

Откройте блок с влагопоглотителем на верхней крышке, оторвите прозрачную оберточную бумагу от пакета с влагопоглотителем, поместите его в блок и закройте.

### Подключите адаптер питания

1. Питание от батарей: снимите крышку батарейного отсека, ослабив фиксирующий зажим, вставьте 3 щелочные батареи типа "D" хорошего качества и установите крышку батарейного отсека на место.
2. Питание от адаптера питания: подключите адаптер питания и вставьте кабель питания в гнездо подключения.

*\*Примечание: Пожалуйста, используйте безопасные и стандартные щелочные батарейки. Не используйте батареи разных спецификаций и моделей вместе.*

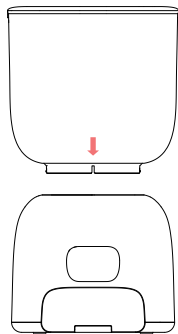

### Установка чаши для корма

Слегка наклоните основной блок назад, совместите фиксатор чаши для корма с основным блоком. Выполните те же действия для разборки.

### Наполнение кормом

Откройте верхнюю крышку, засыпьте свежий сухой корм в воронку для корма и закройте верхнюю крышку.

*\*Примечание: Устройство поддерживает только сухие корма размером 5-12 мм.*

### Проверка размера гранул

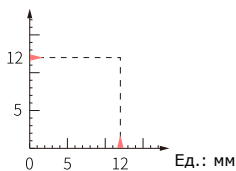

## Знакомство с продуктом

### Разблокировка панели

Зажмите кнопку “⊛” на 5 секунд для разблокировки. После 30 секунд бездействия экран автоматически блокируется.

### Установка времени

- 1 Разблокируйте панель, нажмите кнопку “⊛” для изменения настроек.
- 2 Установка времени: нажмите “+” или “-” для ввода часов, нажмите кнопку “⊛” для подтверждения. Нажмите “+” или “-” для ввода минут, нажмите кнопку “⊛” для подтверждения.

### Настройка графика кормления

- 1 Установка времени кормления: мигающая иконка “1” означает установку первого кормления, нажмите “+” или “-” для ввода часов и минут, нажмите кнопку “⊛” для подтверждения.
- 2 Размер порции: после установки времени кормления дисплей переходит в режим установки размера порции. Горит иконка “🍲”. Нажмите “+” или “-” для желаемого выбора, нажмите кнопку “⊛” для подтверждения.
- 3 Повторите процесс для нужного количества кормлений (до 4 кормлений и 9 порций).
- 4 По завершении настройки зажмите кнопку “⊛” для сохранения и выхода.



### Проверка графика кормления

В заблокированном состоянии нажмите “+” или “-” для проверки графика кормления из 1-4 приемов. В данном режиме нельзя настраивать график кормления.

**Кормление вручную** Разблокируйте панель, зажмите кнопку “⊛” для подачи 1 порции.



## Запись голоса

Разблокируйте панель, нажмите "  " для входа в режим записи , загорится индикатор "СОСТОЯНИЕ" . Говорите в отверстие микрофона до 10 секунд. Если отпустить кнопку "  " в течение 10 секунд, запись немедленно прекратится.

*\*Примечание: для новой записи повторите шаги выше.*



## Воспроизведение записи

Разблокируйте панель, нажмите "  " для однократного воспроизведения записи. При отсутствии записи воспроизведение невозможно.

## Отмена графика кормления

Установите порцию на "PORTION:  ", после чего корм подаваться не будет.





## Настройки кормления по умолчанию

Разблокируйте панель, одновременно нажмите и держите кнопки "  " и "  ", пока не услышите звуковой сигнал. Произойдет сброс времени, графика кормления и записи голоса.

## Информация об индикаторах

<b>СОСТОЯНИЕ</b> 	ВКЛ	Работа
<b>СОСТОЯНИЕ</b> 	ВКЛ	Запись голоса
	Мигает	Неисправность
		Низкий заряд батареи

## Информация об иконках на экране

	ВЫКЛ	Батарейки не установлены
	ВКЛ	Батарейки установлены
	ВКЛ	Низкий заряд батареи
	ВКЛ	Панель разблокирована
	ВКЛ	Панель заблокирована
MEAL: 1234	ВЫКЛ	Кормление ВЫКЛ.
	ВКЛ	Кормление ВКЛ.
	Мигает	Настройка кормления

## Разборка и чистка

### Отключение питания

Отключите продукт от сети и извлеките щелочные батареи.

### Очистка

- 1 Удерживая корпус в неподвижном состоянии, вытяните воронку для корма вверх.
- 2 Разберите рабочее колесо и механизм подачи.
- 3 Основной корпус кормушки не пригоден для мытья в посудомоечной машине. Не погружайте основной корпус в воду. Это может привести к повреждению внутренней электроники, короткому замыканию, поражению электрическим током или возгоранию.
- 4 Протрите сухой тряпкой. Корпус не является водонепроницаемым. Не используйте мокрую тряпку.

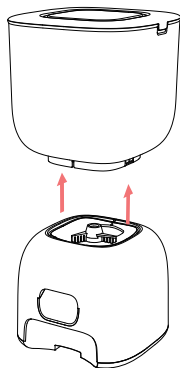

### Сборка

1. Перед наполнением кормом убедитесь, что все части кормушки полностью высохли. При установке рабочего колеса совместите треугольную метку.

2. Установите воронку для корма, выровняв паз на основании.

### Замена блока влагопоглотителя

Откройте крышку блока влагопоглотителя и замените влагопоглотитель. Рекомендуется заменять его каждый 1 месяц.

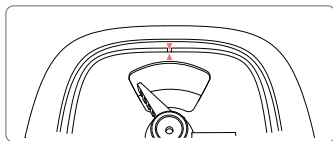

### Замена щелочных батарей

Отключите прибор от сети и откройте крышку батарейного отсека в нижней части, после чего можно заменить батареи.

**\*Предупреждения:**

- 1 После очистки воронки держите ее сухой.
- 2 Пожалуйста, регулярно меняйте корм, если ваши питомцы не полностью съедают его.
- 3 Пожалуйста, регулярно чистите и обслуживайте устройство для продления срока его службы.

## Устранение неисправностей

Неисправность устройства	Самостоятельная проверка	Способ решения
На дисплее ничего не отображается	Отсутствует подключение к сети или батарейки	Подключите к сети или вставьте батарейки.
	Неисправность кормушки	Свяжитесь со службой послепродажного обслуживания.
Невозможно установить рабочее колесо	В месте установки застряли остатки корма	Очистите место установки от корма, выровняйте треугольник и установите на место
Невозможно установить воронку для корма	В месте установки застряли остатки корма	Очистите место установки от корма и установите на место
На дисплее отображается E1--	Воронка забилась	Очистите воронку от загрязнений
	Неприемлемый размер корма	Обеспечьте использование сухого корма размером 5-12 мм

## Параметры

Название продукта	F1 4-L Автоматическая кормушка для животных
Модель продукта	F14-L
Габариты	168мм*296мм*290мм
Материал	Пищевой АБС, SUS 304 чаша из нержавеющей стали
Чистый вес	Около 1.0 кг
Емкость	3.0л
Тип корма	Сухой корм 5~ 12 мм
Тип животных	Кошки и маленькие собаки
Питание	Адаптер пост. тока 5В 1А / 3 * батарейки размера D
Ном. мощность	0,5 Вт

## Меры предосторожности

Перед использованием продукта внимательно прочтите все инструкции.

### ⚠ Общие меры безопасности

1. ТОЛЬКО для использования внутри помещений.
2. Установите продукт на горизонтальной поверхности. Недопустимо, чтобы устройство стояло на одной стороне или в перевернутом положении.
3. Храните продукт в сухом месте вдали от прямых солнечных лучей.
4. Не размещайте кормушку на высоте во избежание повреждений при падении.
5. НЕ кладите посторонние предметы в кормушку.
6. Во избежание падения всегда укладывайте шнур так, чтобы он не попадал под ноги.
  1. Не кладите предметы на верх кормушки.
8. Убедитесь, что ничего не блокирует отверстие для подачи еды, чтобы питомцы могли беспрепятственно питаться.

### ⚡ Электробезопасность

1. Перед уходом проверьте источник питания.
2. При выключении питания устройства часы будут работать в течение года.
3. При питании от батареек необходимо заменить батарейки, если на дисплее отображается .
4. Рекомендуется заменять батарейки раз в год, если устройство не работает от батареек, так как со временем их заряд будет уменьшаться.
5. При питании от батареек, как правило, из-за большого переходного тока показания заряда батареи могут периодически колебаться.

Во избежание поражения электрическим током не погружайте шнур питания или вилку в воду или другие жидкости.
1. Устройство поддерживает использование только адаптера 5 В/1 А; не используйте адаптеры других типов.

### ⚠ Осторожно

1. Предназначен для кормления ТОЛЬКО кошек и собак.
2. Используйте продукт для кормления щенков, котят, кошек или собак с недостатками физического развития.
3. НЕ рекомендуется использовать для щенков или котят младше 1 месяца или неспособных дотянуться до миски с кормом.
4. НЕ позволяйте детям играть с кормушкой и поблизости с кормушкой.
5. НЕ ешьте влагопоглотитель. НЕ используйте его, если он поврежден.
6. ТОЛЬКО для сухого корма. Лучше всего подходит для гранул корма размером 5-12 мм и меньше.
1. НЕ пытайтесь ремонтировать или модифицировать кормушку.
8. НЕ погружайте кормушку в воду, т.к. это может повредить электронные компоненты.
9. Утилизируйте все упаковочные материалы надлежащим образом. Некоторые изделия могут быть упакованы в полиэтиленовые пакеты, которые могут вызвать удушье; храните их вдали от детей и домашних животных.
10. Если вы не уверены в нужном размере гранул корма для вашего животного, проконсультируйтесь с ветеринаром.
11. ЗАПРЕЩАЕТСЯ эксплуатировать кормушку без надежно установленных миски, воронки для корма и крышки.

# Руководство пользователя

Автоматическая кормушка для животных

F14-L

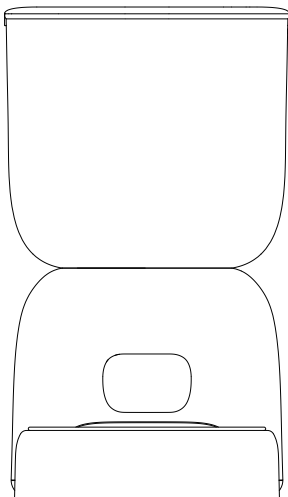

Перед использованием продукта  
внимательно прочтите руководство